

WALLBAUM FENSTER

BAUELEMENTE & HOLZBAU

Inh. Tischlermeister Heiko Wallbaum

IHR FENSTER IST EINEN ANRUF ENTFERNT



BAUELEMENTE & HOLZBAU



FENSTER + TÜREN 2016/2017

www.wallbaumfenster.de

HAUSTÜREN

Unsere Haustüren zeichnen sich durch Individualität und Gestaltungsfreiheit aus. Wir fertigen für jedes Objekt die optimale Lösung in der klassischen, modernen oder historischen Variante. Mit modernster Fertigungstechnik eröffnet sich eine nahezu grenzenlose Haustürevielfalt. Die Ausführung beinhaltet verschiedene Sicherheitsklassen mit hochwertigen Beschlägen, sowie unterschiedlichen Schall- und Wärmeschutzwerten. In der Standardausführung verfügen unsere Haustüren über eine Dreifachverriegelung. Optional statten wir sie mit einer Vier-/Fünfpunkt- oder Automatikverriegelung aus.



SCHLICHTE ELEGANZ

... zeichnet diese Haustür aus, versehen mit einem Edelstahl - Bügelgriff und einer Schutzrosette mit Zylinderabdeckung. Die ausgewählte Verglasung ist sandgestrahlt teilflächig matt.

Als Trittschutz dient die Edelstahl-Sockelblende.

INNOVATIV
QUALITATIV



ZEICHEN SETZEN

Haustüren setzen ein sichtbares Zeichen für Wohnkultur, ohne Kompromisse im Design und in der Individualität. Weitere Haustürenmodelle ergeben sich aus den Variationsmöglichkeiten mit unbegrenzter Gestaltungsfreiheit.

Auf unserer Internetseite finden Sie alle Haustüren in einer Übersicht.



HT 001



HT 012



HT 013

**INNOVATIV
QUALITATIV**





HT 073



HT 074



HT 075



HT 076

INNOVATIV
QUALITATIV



BESONDERHEIT
Geschwungene
Edelstahl-Lisenen

HT 077



HT 078

TRANSPARENZ UND SICHERHEIT

Mit der entsprechenden VSG-Sicherheitsverglasung oder dem durchwurfmehende A1-Sicherheitsglas, (bzw. A3) bieten unsere Haustüren Transparenz und Sicherheit.



HT 079



INNOVATIV
QUALITATIV



HT 080



HT 081

HT 080







HT 083



HT 084





HT 033



HT 032





HT 018



HT 034

HT 021





HT 040



HT 041





HT 036



HT 048



HT 051



HT 052



HT 053



HT 054



HT 062



HT 063

REGIONALITÄT

Jeder Landstrich hatte seine eigene gewachsene Architektur. Hier sehen Sie „Kapitänstüren“, zu finden auf der Halbinsel Fischland-Darß.



HT 060



HT 072

ZUSÄTZLICH

Die Türspaltsicherung ist optional erhältlich. Mit dieser zusätzlichen Verriegelung ist eine Spaltöffnung möglich.





HT 055



HT 058





HT 056



HT 057

FENSTER

Mit uns sparen Sie Energie und Kosten ein Fensterleben lang. Wärmeschutz hat eine immer größere Bedeutung für unsere Produkte. Mit höchsten Qualitätsansprüchen erfüllen wir sehr gute Wärmedämmwerte auf das gesamte Fensterelement.

Wir setzen auf maximale Flexibilität im Profilsystem, basierend auf den Systemstärken IV 80 und IV 90:

- zwei umlaufende Dichtungen
- beste Wärmedämmwerte des Holzes
- verbesserter Randverbund
- 3-fach Verglasung
- bis Ug-Wert 0,5 W/m²K



UNSERE STÄRKE

Detailaufnahme
Profilsystem IV90

STANDARD- FENSTER



Blendrahmen und Flügelbreite 79 mm

- A** Regenschiene
optional RAL lackiert
optional Flügelabdeckprofil

HISTORISCHES FENSTER

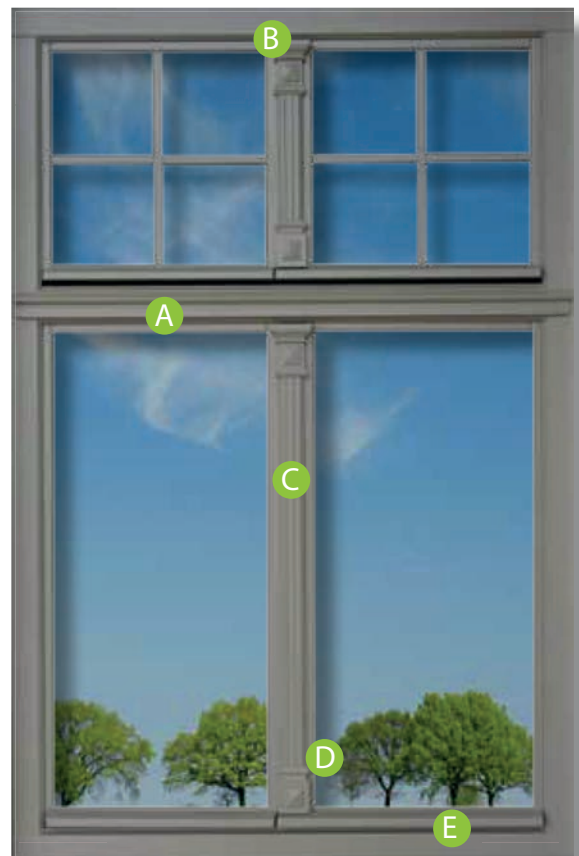

- A** Kämpferprofile
- B** Kapitelle
- C** Schlagleisten
- D** Fußstücke
- E** Wetterschenkel optional vorgesehen

Kämpferprofile



KP1 KP2 KP3 KP4 KP5 KP6 KP7

Kapitelle

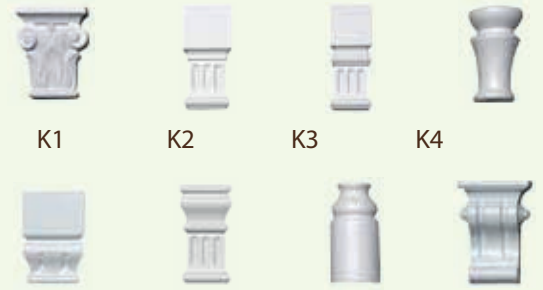

K1 K2 K3 K4

K5 K6 K7 K8

Schlagleisten



S2 S3 S4 S5 S6 S7



S8 S9 S10 S11 S12 S13

Es ist möglich zwischen weiteren Profilen in unterschiedlichen Ausführungen, zum Beispiel in der Kämpfer- und Stulpansicht, zu wählen. Blend- und Flügelrahmen können auf geringe Ansichtsbreiten reduziert werden.

Sprossen

Durch den Einsatz modernster Maschinenteknologie sind heute Sprossen in verschiedenen Ausführungen möglich. Entscheiden Sie mit uns zusammen welche Variante für Ihr ganz persönliches Bauvorhaben in Frage kommt.

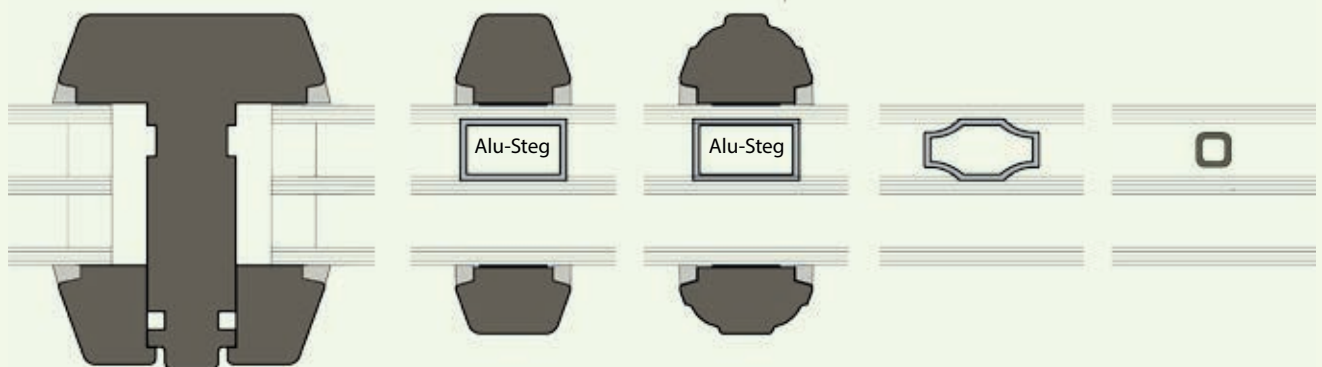

Glasteilende Holzspresse

Aufgesetzte Holzspresse

Aufgesetzte Holzspresse profiliert

innenliegende Landhausspresse

innenliegende Messingspresse

**INNOVATIV
QUALITATIV**



TERRASSENTÜREN

Gestalten Sie Ihre beweglichen Fensteransichten für eine zeitgemäße und großzügige Raumatmosphäre. Terrassentüren geben viel Licht und Sonnenschein. Sie öffnen Räume für mehr Lebensqualität.

- Falt-Schiebe-Element
- Hebe-Schiebe-Türen (Bild unten)
- Parallel-Schiebe-Kipp-Element
- Dreh-Kipp-Türen

Für Wintergärten, Terrassen und Balkone fertigen wir die passenden bodenbündigen Elemente, die ein barrierefreies Wohnen ermöglichen.

Fenstersystem GIGANT - wir setzen neue Grenzen

- Fensterelemente bis 3 m Höhe
- bis zu 200 kg Flügelgewicht





DETAILS UND SCHNITTE FENSTER



Technische Detailschnitte finden Sie ab Seite 45



- 1 | Fensterschnitt mit vorgehangenem Wetterschenkel
- 2 | Standardschnitt
- 3 | Fensterschnitt mit historischem aufgesetztem Wetterschenkel
- 4 | Kämpferschnitt mit vorgehangenem Wetterschenkel
- 5 | Blendrahmen und Flügel reduziert und vorgehangenem Wetterschenkel
- 6 | Kämpferschnitt mit historischem aufgesetztem Wetterschenkel
- 7 | Historischer Kämpfer mit reduziertem Profil und klassisch verarbeiteten, aufgesetzten Wetterschenkel

OPTIONAL

Innovativer Abstell-Dreh-Beschlag

- auf dem neuesten Stand - einbruchhemmend Lüften mit der Parallelabstellung
- auch bei Sonderelementen, z.B. Rundbogenfenster möglich

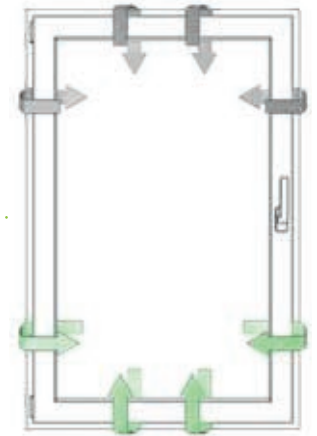

Fenstersystem GIGANT

- wir setzen neue Grenzen - Fensterelemente bis 3 m Höhe und bis zu 200 kg Flügelgewicht

Holz-Alu-System GRADLINE

- moderne exklusive Ansichten durch Holz-Alu-Elemente
Rahmenverbindungen mit geschweißten oder stabilen gestanzten Eckverbindungen

Neue Hebe-Schiebe-Schwelle

- barrierefrei, behindertengerecht und elegant

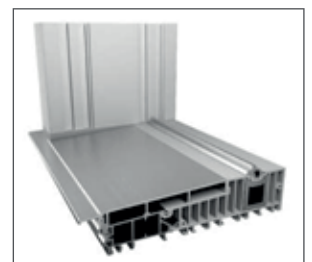

TECHNISCHE DETAILSCHNITTE

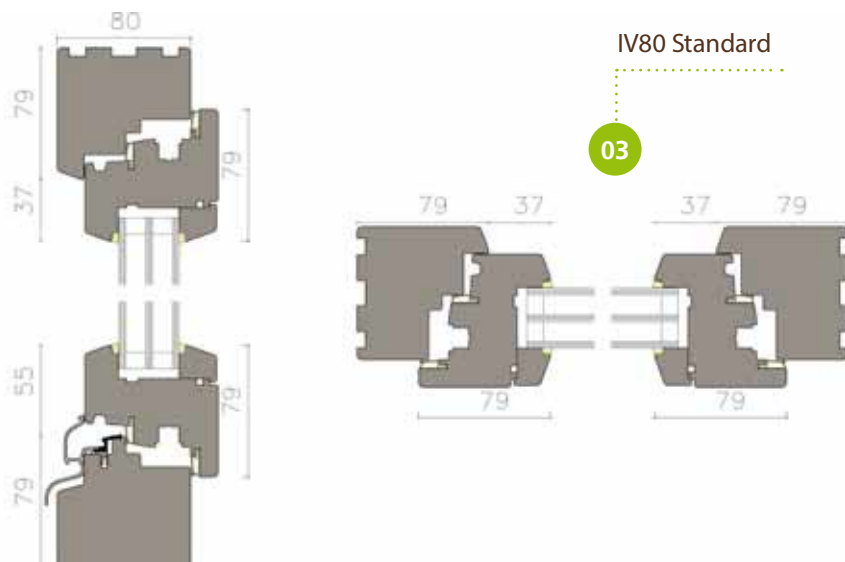
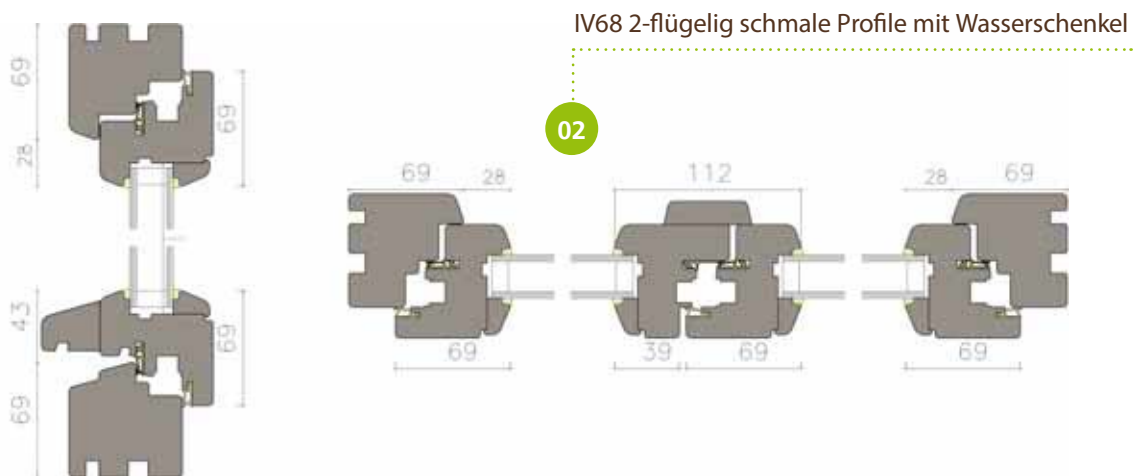
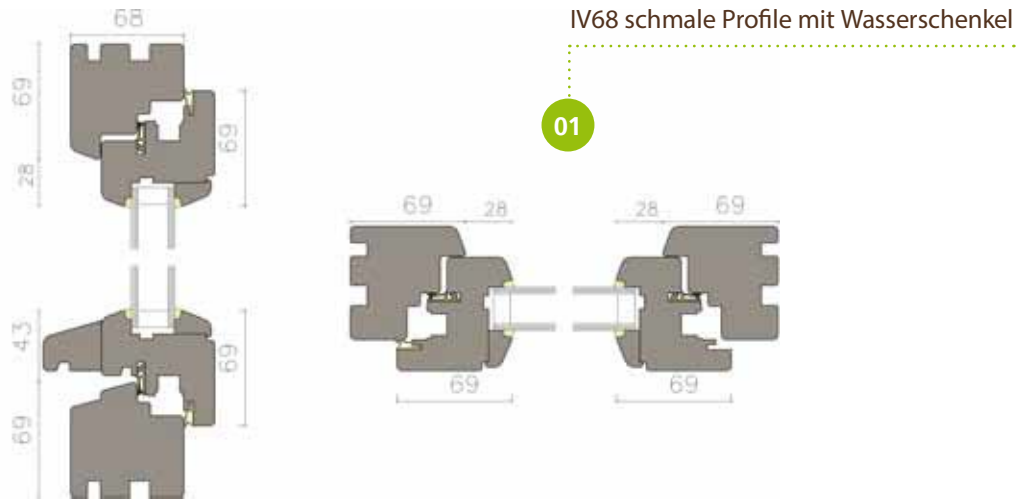

IV80 Standard 2-flügelig

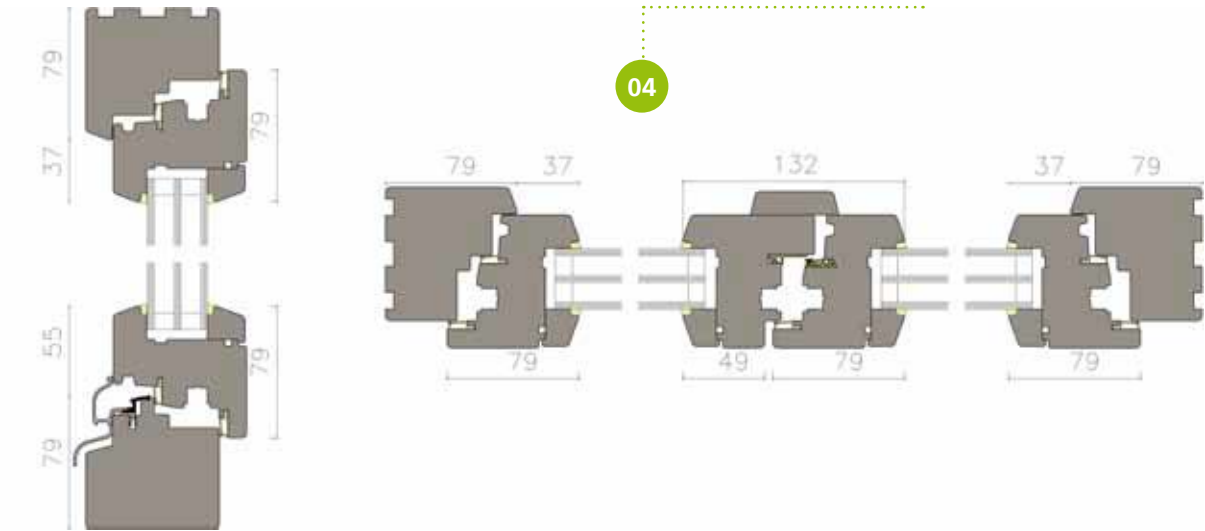

IV80 mit Wasserschenkel

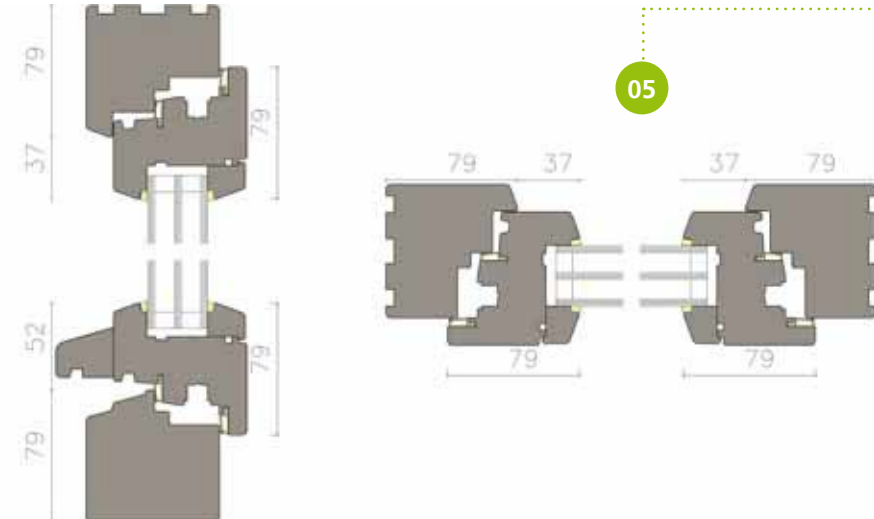

IV80 mit vorgehängen Wasserschenkel

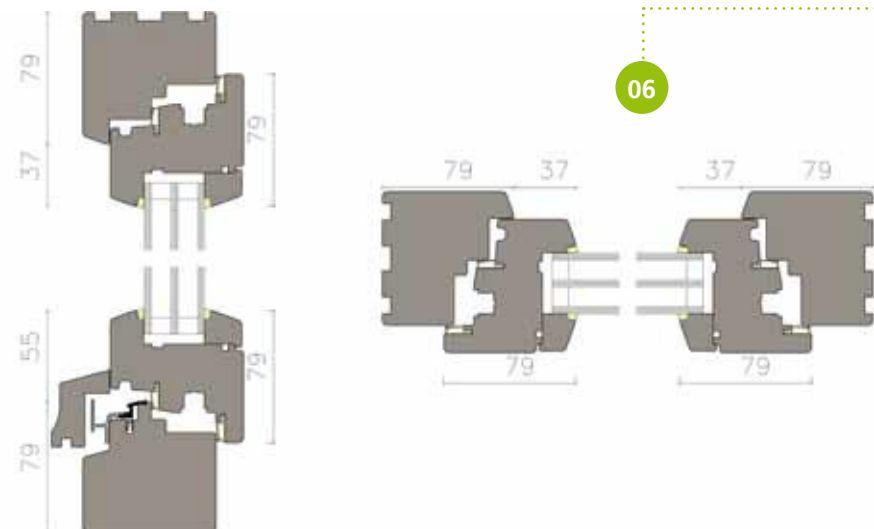

IV80 Terrassentür mit flacher Schwelle (Transit)

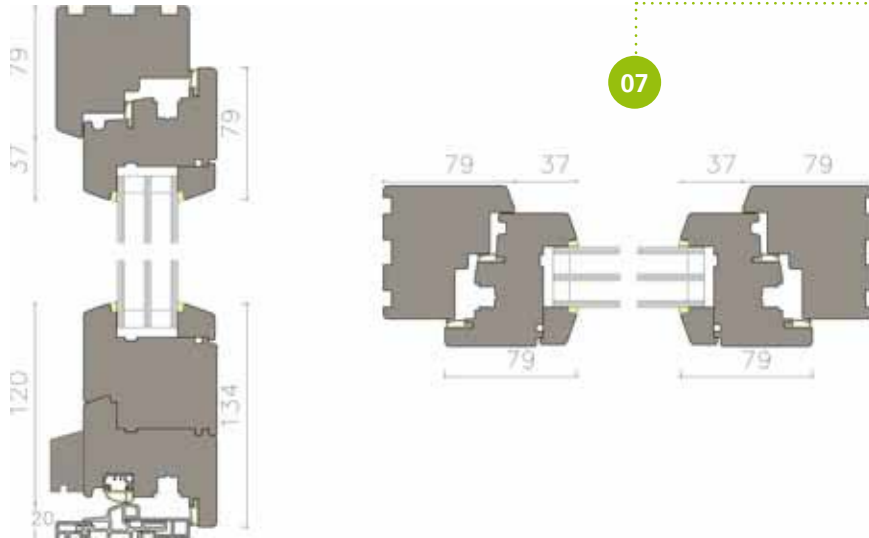

IV80 Holz-Aluminium Fenster



AUSSTATTUNGEN

Holzarten

- A | Matoa
- B | Lärche
- C | Meranti
- D | Sipo Mahagoni
- E | Eiche
- F | Kiefer

Optional: Zertifizierte FSC/PEFC Kanteln

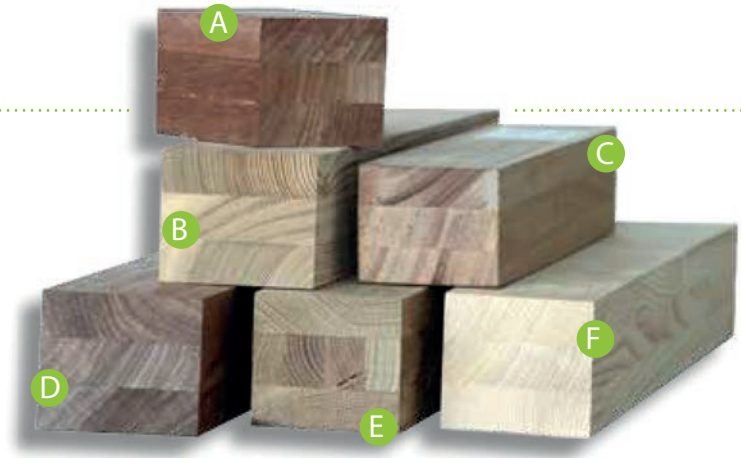

Zur Produktion unserer Türen und Fenster verwenden wir nur geprüfte dreischichtverleimte Holzarten.

Fenstergriffe und Drückergarnituren

Es werden grundsätzlich deutsche Markenprodukte verwendet. Das sind unsere Standardprodukte. Weitere Ausführungen auf Anfrage.



Sicherheit

Für unsere Haustüren und Fenster verwenden wir in der Standardausführung 3-Punktverriegelungen bzw. Pilzkopfverriegelungen.

Bandsysteme

Unsere Türen werden mit hochwertigen dreidimensional verstellbaren Bändern der Firma Simonswerk versehen.

ORNAMENTGLAS

Wählen Sie aus über 60 verschiedenen Ornamentgläsern Ihr Wunschdekor. Bei der Wahl Ihres Glases können Sie gestalterische Akzente im Sichtschutz setzen. Die Ornamentgläser können in ihrer Funktion in den verschiedensten Bereichen eingesetzt werden. Für die richtige Entscheidung stehen wir Ihnen gern zur Verfügung.



Altdeu tsch weiß
(auch in bronze lieferbar)



Chinchilla weiß
(auch in bronze lieferbar)



Delta bronze
(auch in weiß lieferbar)



Silvit weiß
(auch in bronze lieferbar)



Niagara weiß
(auch in bronze lieferbar)



Antico



New York



Pave



Satinato



Uadi



Avenue



FARBEN UND LASUREN

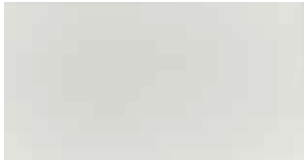

Holzart: Kiefer
Grund: Weiß
Lasur: Weiß



Holzart: Lärche
Grund: Lärche
Lasur: Lärche



Holzart: Meranti
Grund: Kiefer
Lasur: Afzelia



Holzart: Meranti
Grund: Teak
Lasur: Kirschbaum



Holzart: Kiefer
Grund: Kiefer
Lasur: Kiefer



Holzart: Kiefer
Grund: Teak
Lasur: Kirschbaum



Holzart: Meranti
Grund: Teak
Lasur: Maron



Holzart: Meranti
Grund: Teak
Lasur: Eiche hell



Holzart: Kiefer
Grund: Teak
Lasur: Eiche hell



Holzart: Kiefer
Grund: Teak
Lasur: Teak



Holzart: Meranti
Grund: Teak
Lasur: Afrormosia



Holzart: Meranti
Grund: Teak
Lasur: Teak

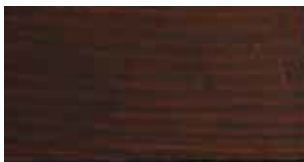

Holzart: Kiefer
Grund: Wenge
Lasur: Mahagoni



Holzart: Kiefer
Grund: Wenge
Lasur: Teak



Holzart: Meranti
Grund: Teak
Lasur: Mahagoni



Holzart: Meranti
Grund: Wenge
Lasur: Teak



Holzart: Kiefer
Grund: Wenge
Lasur: Nussbaum*



Holzart: Kiefer
Grund: Wenge
Lasur: Palisander*



Holzart: Meranti
Grund: Wenge
Lasur: Nussbaum*



Holzart: Meranti
Grund: Wenge
Lasur: Palisander*

*Die Ausführung der Endbehandlung können wir nur ohne Gewährleistung anbieten. Auf Grund der Pigmentierung der Farbe entstehen hohe Oberflächentemperaturen. Daher können wir keine Gewährleistung übernehmen, dass dieser Farbaufbau den äußeren Einwirkungen auf Dauer stand hält.



Neben den Lasuren besteht auch die Möglichkeit die Türen mit einer deckenden Farbe zu versehen. Der Farbfächer bietet viele Möglichkeiten, bei deren Auswahl wir Ihnen gern behilflich sind.

WINKHAUS-SICHERHEIT IM BAUKASTENSYSTEM

Einbruchhemmung 1:

So viel Sicherheit gehört in jedes Fenster.

Einbruchhemmung 1 wird nicht gemäß DIN-Normen geprüft.

Hierbei sind die Fenster mit einem Grundschutz ausgestattet, der dazu beitragen kann, den Gelegenheitstäter abzuhalten. Dieser Mindestschutz gehört heutzutage in jedes Fenster.

Einbruchhemmung 2:

Dient zur Absicherung gegen den Gelegenheitstäter.

Geprüfte Sicherheit nach RAL-RG 607/13 bzw. DIN V ENV 1627–1630 WK 1, für hohe Sicherheit.

Der Winkhaus autoPilot Beschlag, AHS-geprüft, ist mit stahlharten Winkhaus Sicherheitsbauteilen ausgestattet und muss zusätzlich mit einem sperrbaren Fenstergriff gegen unbefugtes Verschieben gesichert werden. DIN WK1-Fensterelemente, ebenfalls mit stahlharten Winkhaus Sicherheitsbauteilen an allen vier Eckbereichen, müssen mit einem abschließbaren Fenstergriff (100 Nm) in Kombination mit einem Anbohrschutz ausgestattet werden. Der Einsatz einer VSG-Verglasung wird empfohlen.

Einbruchhemmung 3:

für den optimalen Schutz des privaten Wohnbereichs.

Geprüfte Sicherheit nach DIN V ENV 1627–1630 WK 2/WK 3, von der Kripo empfohlen.

Fensterelemente nach DIN V ENV 1627 – 1630 in den Widerstandsklassen WK 2 und WK 3 bieten durch eine umlaufende Pilzkopfverriegelung in Kombination mit weiteren Sicherheitsbauteilen und einem abschließbaren Fenstergriff (100 Nm) sowie einem Anbohrschutz optimalen Widerstand gegen Einbruchversuche. Sicherheitsglas nach DIN 52290 bzw. EN 356, Klasse A3/Klasse B1, ist in Fensterelementen dieser Sicherheitsklassen vorgeschrieben.

** RAL-AHS (Aushebelschutz): Fenstergriff mit Sperrmechanismus vorgeschrieben

*** WK1, WK2, WK3: Fenstergriff abschließbar und Anbohrschutz vorgeschrieben

Vergleich DIN V ENV 1627 und DIN EN 1627
(niedrigste Sicherheit zuerst, höchste zuletzt):

DIN EN 1627	DIN ENV 1627
-----	WK1
RC1N	-----
RC2N	-----
RC2	WK2
RC3	WK3
RC4	WK4
RC5	WK5
-----	WK6
RC6	-----

RC1N oder RC2N sind nicht mit einer WK vergleichbar, da die Prüfanforderungen unterschiedlich sind. Elemente der Widerstandsklasse WK6 bedürfen einer Ergänzungsprüfung zur Klassifizierung nach RC6.

Wir bieten für unsere Fenster den Beschlag in Köhler-Sicherheitsklassen (KS 1-3) an. Folgendes ist bei Sicherheitsfenstern nach DIN V ENV zu beachten:

RC 1: Beschlag KS 1
Olive Secustik 100 Nm
Verglasung VSG empfohlen
kein Zertifikat nötig

RC 2: Beschlag KS 2
Olive Secustik 100 Nm
Verglasung A3
zusätzliche Bearbeitungen
Zertifikat zwingend nötig

RC 3: Beschlag KS 3
Olive Secustik 100 Nm
Verglasung B1
zusätzliche Bearbeitungen
Zertifikat zwingend nötig





BAUELEMENTE & **HOLZBAU**

IHR FENSTER IST EINEN ANRUF ENTFERNT



BAUELEMENTE & **HOLZBAU**



 +49 172 2157206

HEIKO WALLBAUM

TISCHLERMEISTER

 14793 Gräben OT Rottstock
Dorfstraße 1

 +49 33847 90583

 +49 33847 90584

 mail@wallbaumfenster.de

 www.wallbaumfenster.de